

Velikonoční běhoun

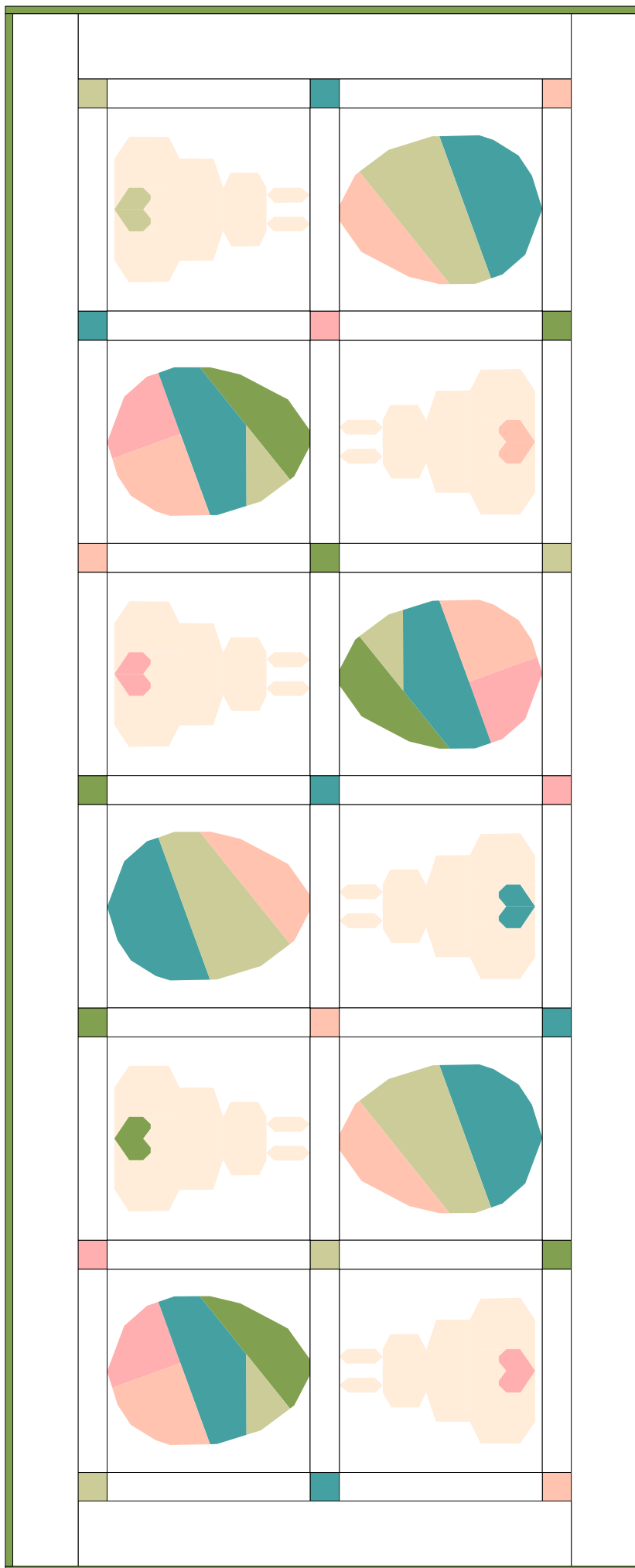

Velikonoční běhoun

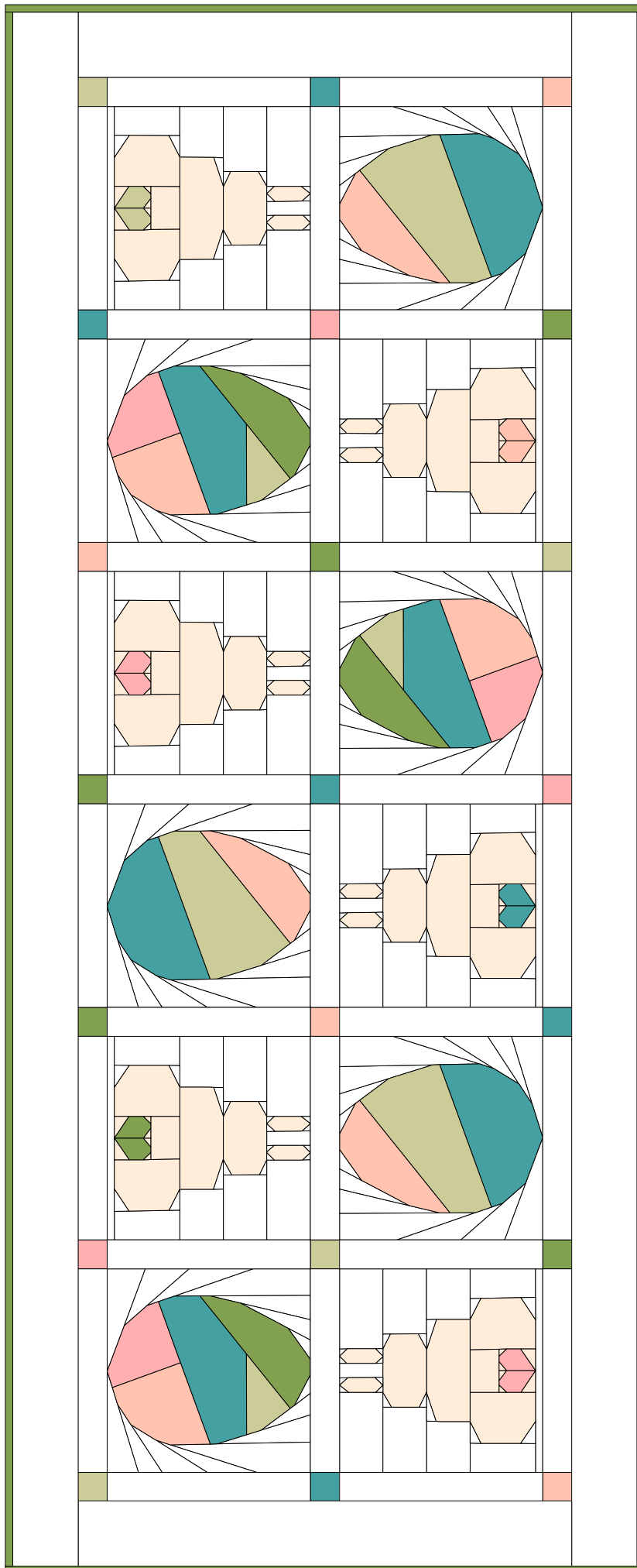

Velikonoční běhoun

Bonusový projekt v rámci šití Sampleru pro kamarádku

Náročnost: Střední – je nutné znát základní postupy pro šití na papír, dokončovací práce a lemování.

Velikost: 53 ½ x 21 ½ inch (134 x 54 cm)

Spotřeba látek šíře 110 cm – na plnou velikost běhounu ze 12 bloků se sashingem a bordurami

- 1) Základní látka – 140 cm pokud chcete šít okrajové bordury vcelku
(120 cm pokud vám bordury stačí sešít z dílů)
- 2) Na těla králíčků cca 25 cm látky
- 3) Asi 5 druhů barevně ladících látek – stačí předřezaný 1 FQ od každé látky, nebo 15 cm z šíře
- 4) Látka na olemování – na plnou velikost běhounu 35 cm (při šířce lemovacího pásku 2 ¼ inch)
- 5) Látka na spodní část běhounu podle ušité velikosti
- 6) Slabší výplň mezi top a spodní část (nemusí být)
- 7) Barevně ladící nitě, šicí stroj, nůžky, řezák, řezací podložka...
- 8) Papír a tiskárna k vytištění bloků
- 9) Dobrá nálada 😊

Díly řezané ze základové látky:

- 1) Sashing mezi bloky: 32x díl o velikosti 7 ½ x 1 ½ inch
- 2) Kamínky mezi bloky: 21x díl o velikosti 1 ½ x 1 ½ inch
- 3) Dlouhá bordura: 2x díl o velikosti 54 x 2 ¾ inch
- 4) Krátká bordura: 2 x díl o velikosti 17 ½ x 2 ¾ inch

Pokud budete bordury dělat z pruhů vcelku, nařežte je jako první.

Postup šití: Vytisknout bloky na papír. Ušít bloky technikou šití na papír. Sesadit bloky s nařezaným sasingem a kamínky do topu. Přišít nařezané bordury. Sesadit sendvič z topu a zadní strany. Prošít ve stínu švů (pokud chcete více ozdobně prošívát, použijte slabší výplň do quiltů – ideální je Termolin 80g/m²). Olemujte.

Takto je spotřeba a postup počítán a psán na velký běhoun o velikosti 53 ½ x 21 ½ inch (134 x 54 cm). Samozřejmě si můžete udělat velikost menší podle vašeho stolu, můžete z bloků udělat velikonoční quilt, můžete jednotlivé bloky použít třeba na prostírání, můžete si udělat běhoun pouze s jedním druhem bloků, apod. Fantazii se meze nekladou a budu ráda, když návod na bloky použijete podle svého nápadu a potřeby. Kdo nechce králíčky se srdíčkem, má připojen samostatný blok s králíčkem s klasickým ocáskem. Tento blok je pouze ve formě šablony pro šití na papír.

Pokud budete hotové práce prezentovat veřejně, fotografiemi, sdílením na sociálních sítích apod., prosím o uvedení zdroje návodu. Děkuji Monika

Velikonoční králíček

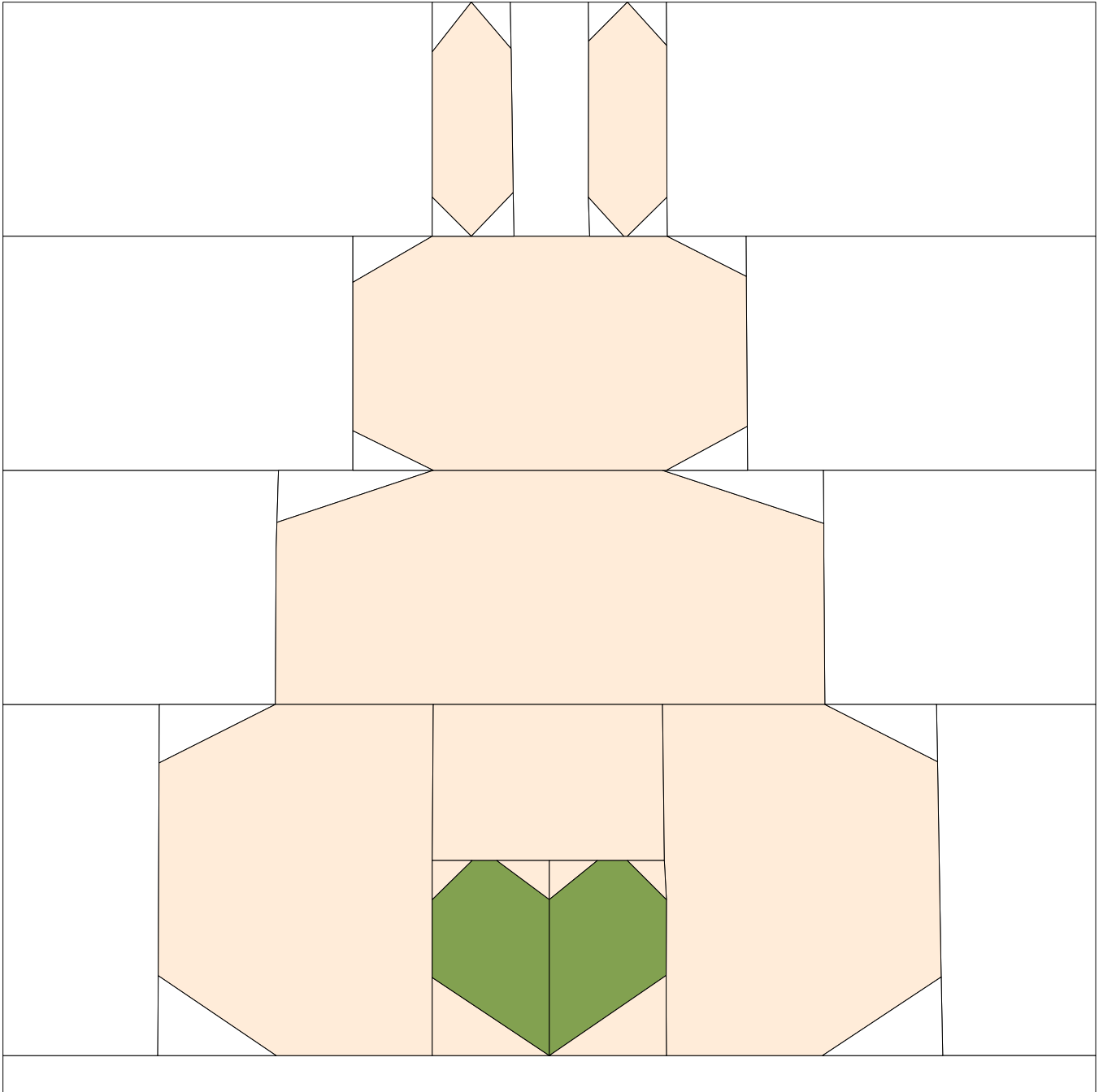

Velikonoční králíček

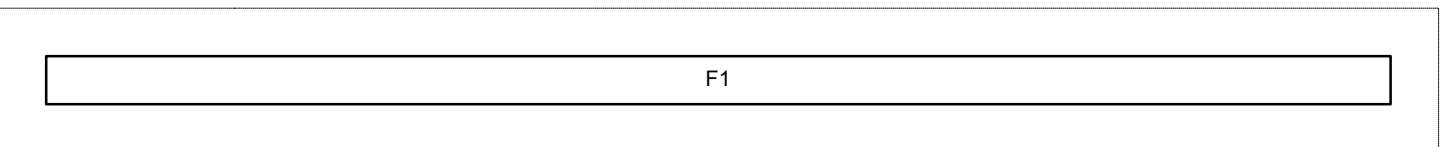
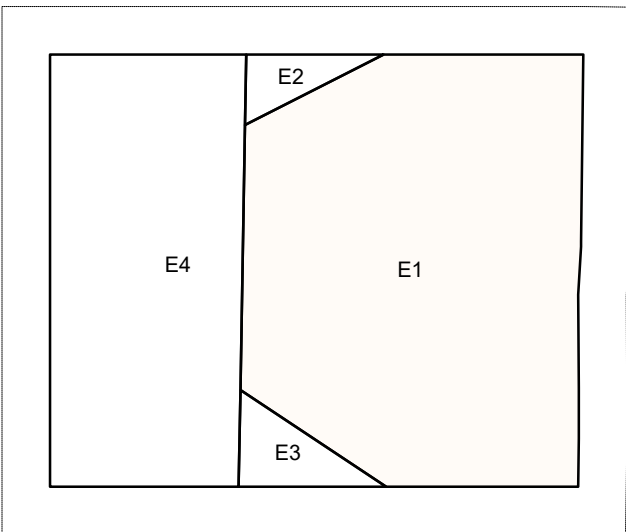
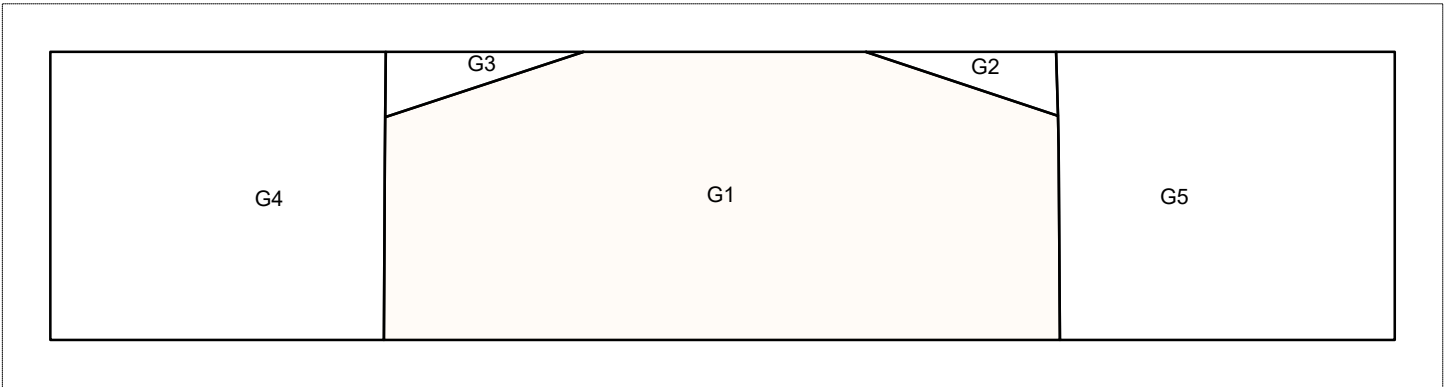
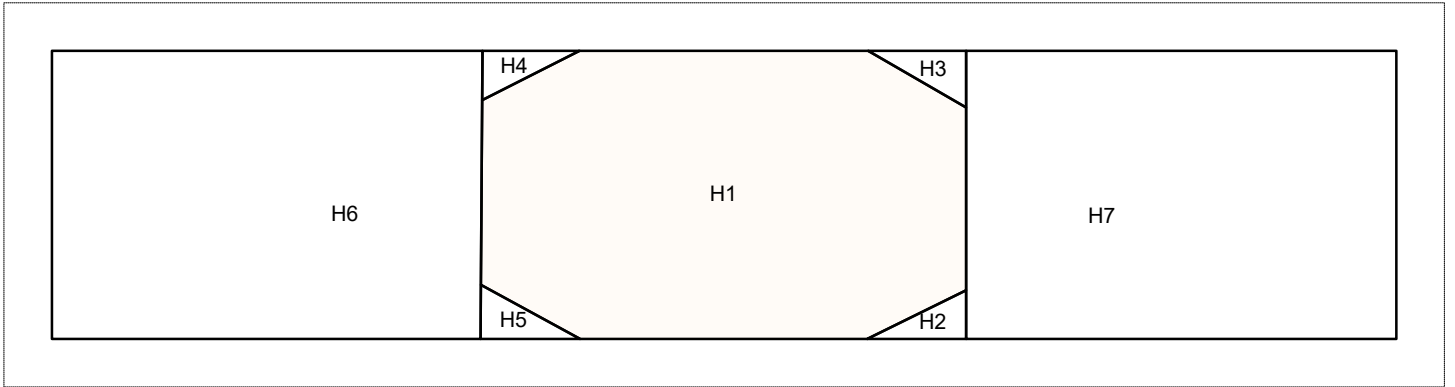
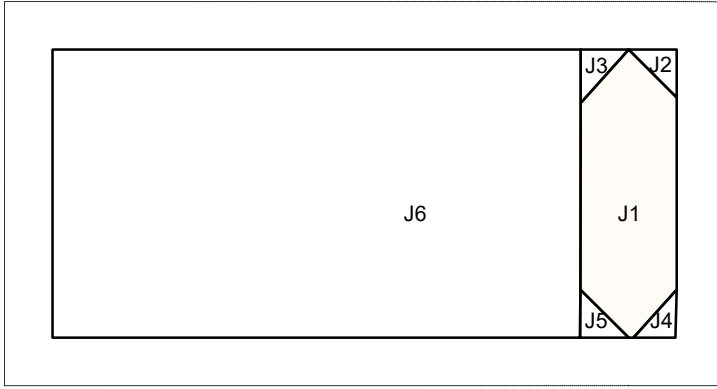

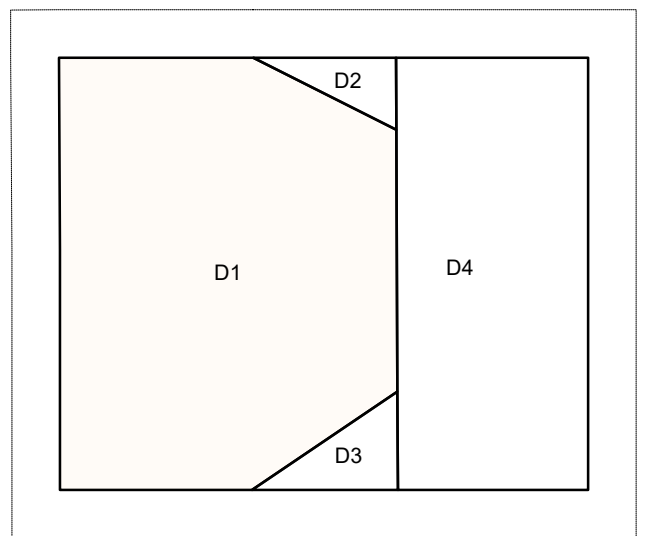
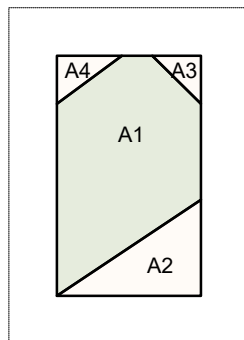
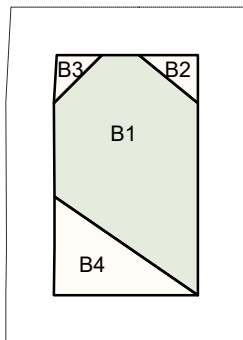
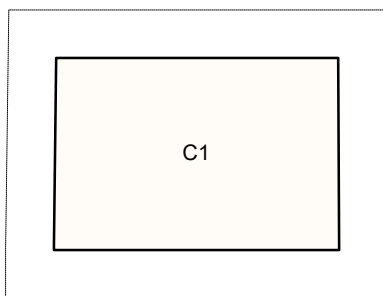
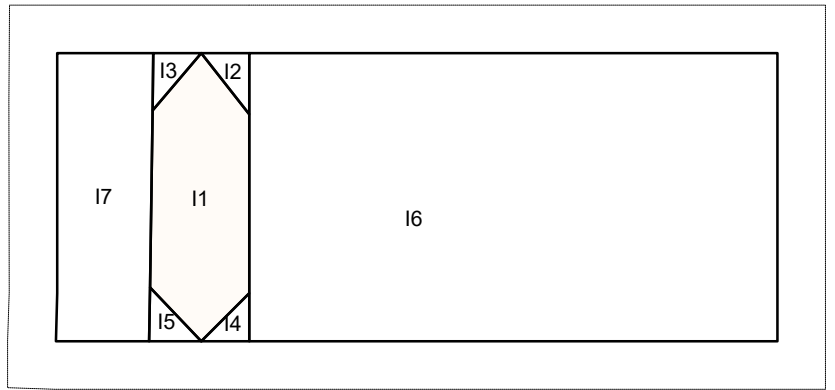

Vajíčko crazy blok

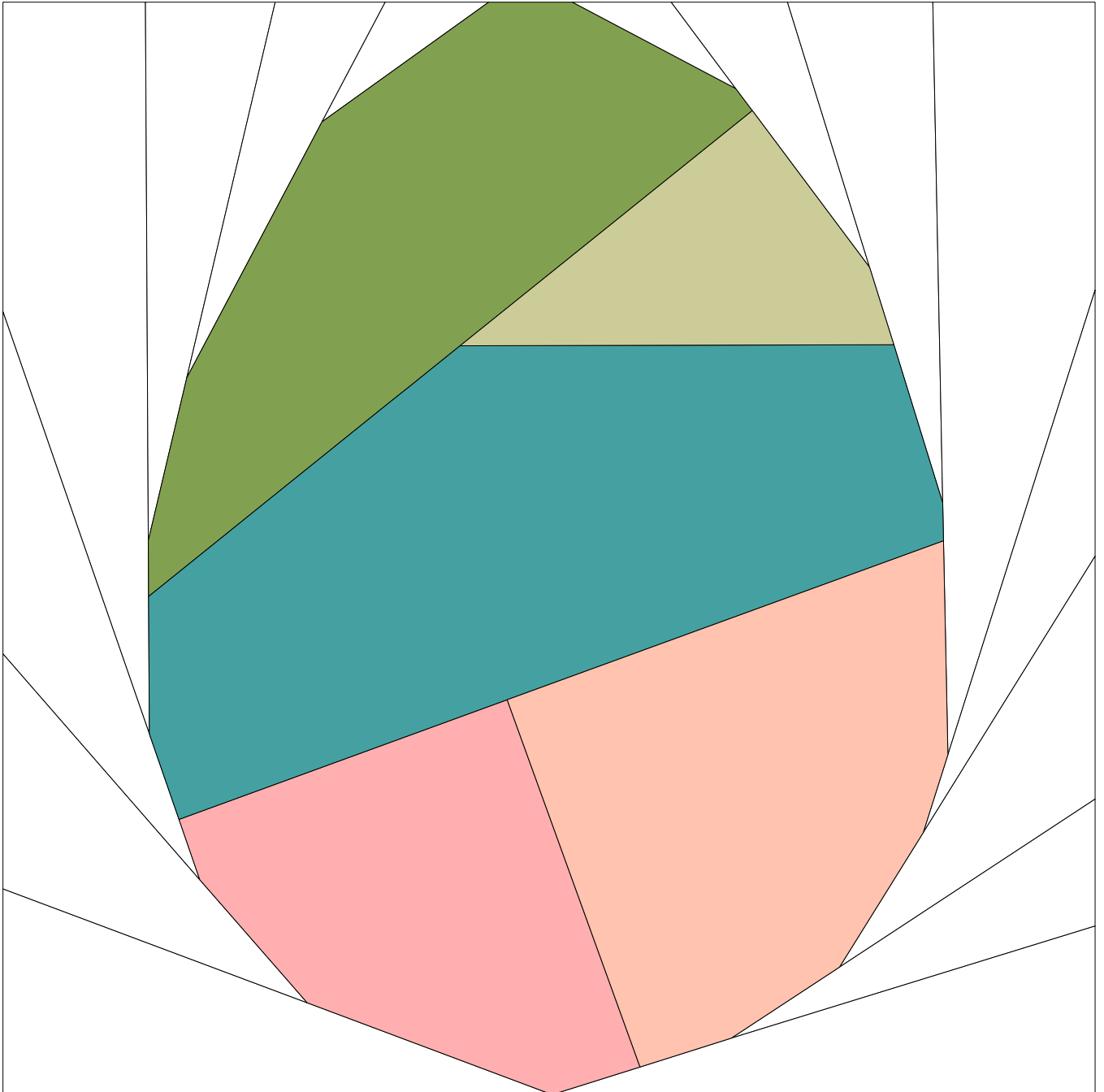

Vajíčko crazy blok

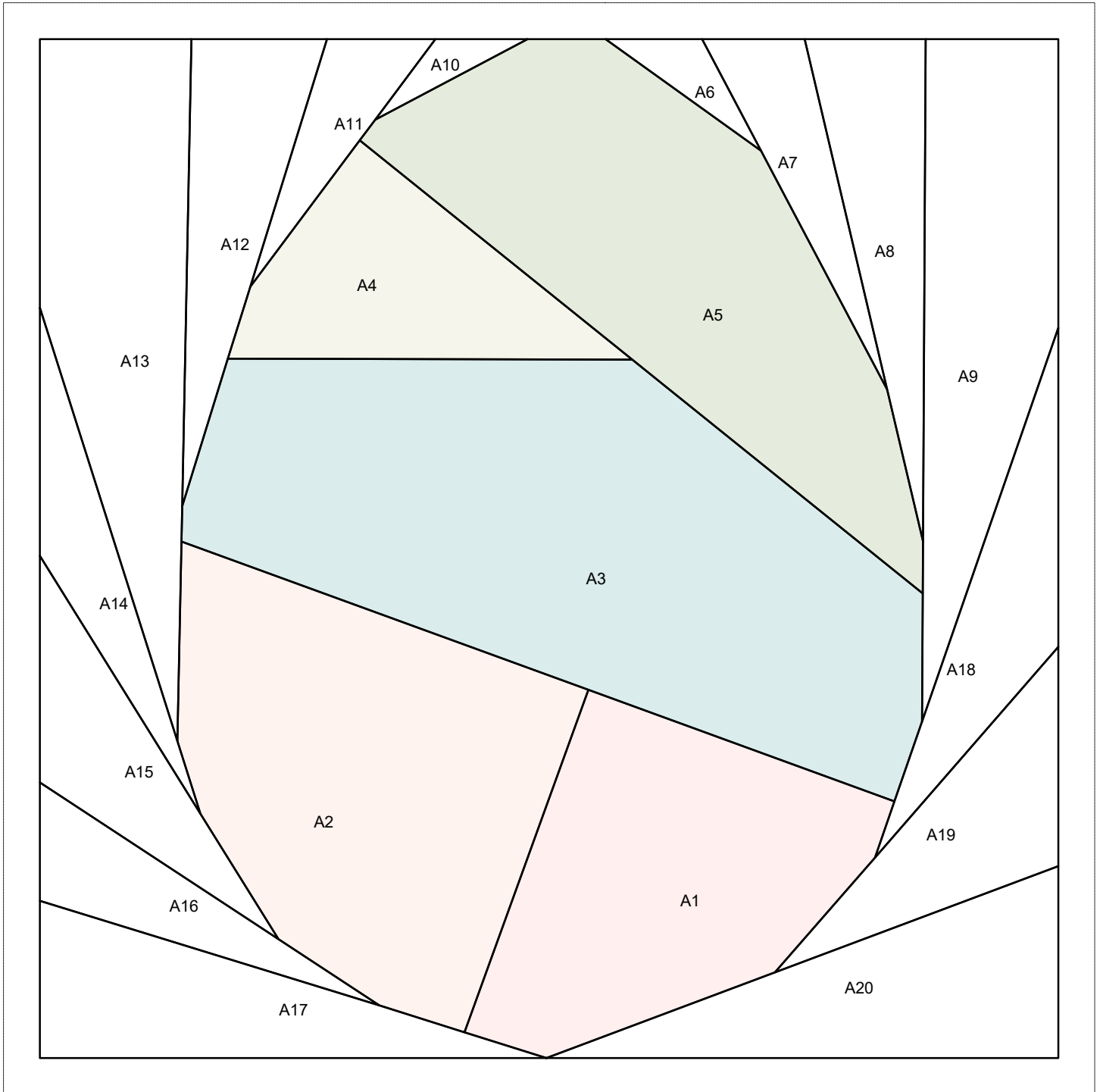

Vajíčko pruhy

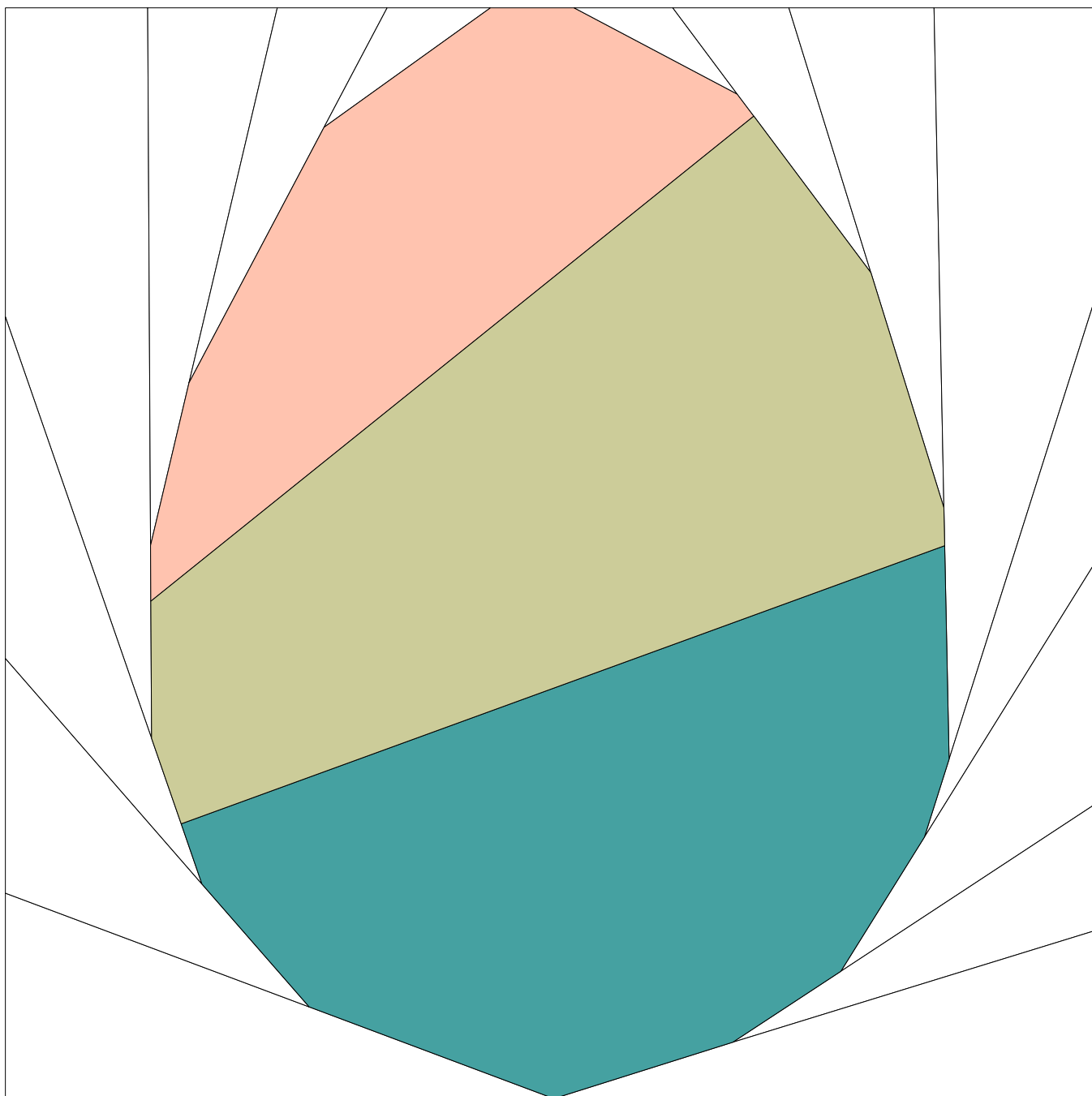

Vajíčko pruhy

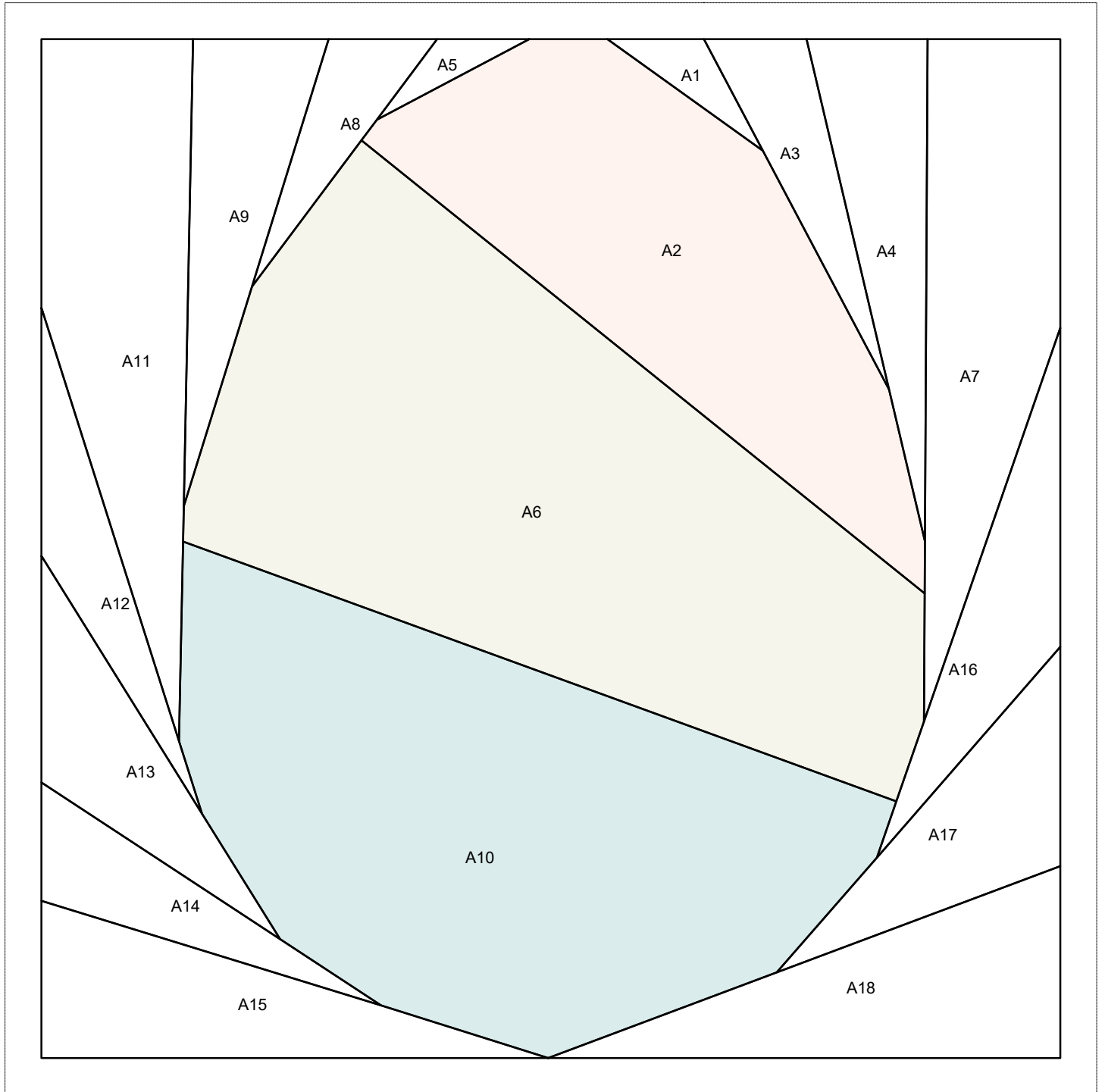

Králíček s ocáskem

